

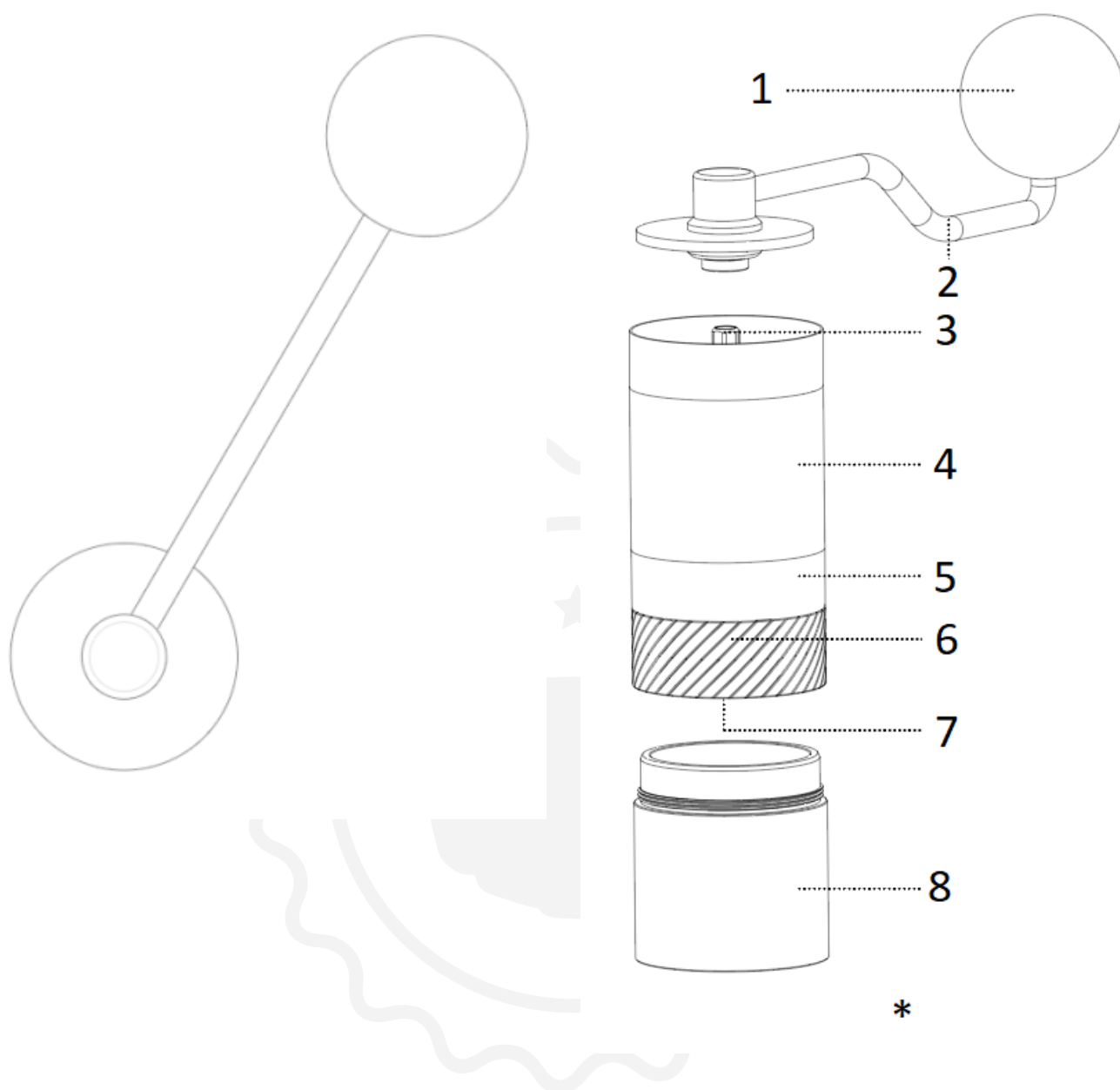

1Zpresso Q

Kasutusjuhend

Laiendatud vaade



1. Vända nupp
2. Vända käepide
3. Keskvõll
4. Libisemisvastane kumm
5. Põhikorpus
6. Burr
7. Sisemine reguleerimine
8. Vastuvõtja

* Jahvatatud kohvi maht: 15–20 g (sõltuvalt ubade tüübist)

Ärge peske ega leotage seda toodet puhastamiseks

Kasutusjuhend

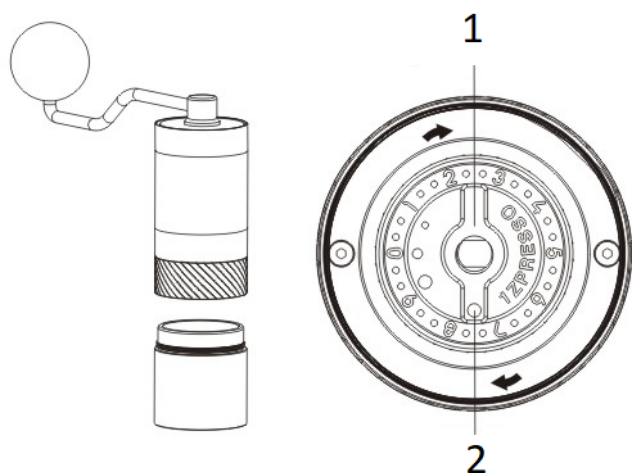

1. Sisemine korrigeerimine

2. Punkt

Peenema jahvatuse saamiseks keerake ketast päripäeva. Jämedama jahvatuse saamiseks keerake ketast vastupäeva.

Jahvatusastme reguleerimine

Jahvatusastme peenemaks muutmiseks keerake **reguleerimisnappu** päripäeva ja vastupidi.

1. Kinnitage **väntkäepide** ja peatage selle pöörlemine.
2. Keera **reguleerimisnappu** päripäeva kõige tugevamale asendile. Punktis olev number (#) tähistab alguspunkti/nullpunkti. MÄRKUS. number (#) ei pruugi olla 0.
3. Keerake **jahvatusastme reguleerimisnappu** nullpunktist vastupäeva soovitud jahvatusastmeni.
4. Ühe pöörde jooksul on 10 numbrit/30 klõpsu; iga pööre liigutab freesi 0,75 mm võrra.
5. Vesikisse jäänud jahvatatud kohu võib nullpunkte muuta.
6. Jahvatusseadistuse õpetuspostituses on toodud mitmed pruulimismeetodid.

Kohvi jahvatamine

1. Eemaldage käepide ja pange kohvioad letrisse. Maksimaalne maht on umbes 20 g.
2. Jahvata kohviube päripäeva, käepidemega.

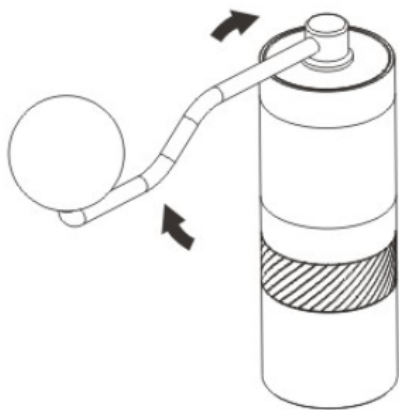

Kiire puhastamise juhend

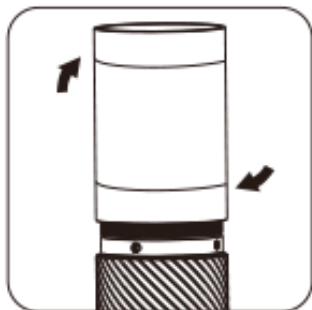

Keerake veski lahti, et puhastada põhiosi. Haarake püüdurikorgist.

ühe käega ja teise käega keerake korpust päripäeva lahti.

Veenduge, et keermetele ei oleks jäänud kohvipuru ja

Kokkupanekuks keerake korpust vastupäeva kinni.

Sügavpuhastuse juhend

Lahtivõtmine

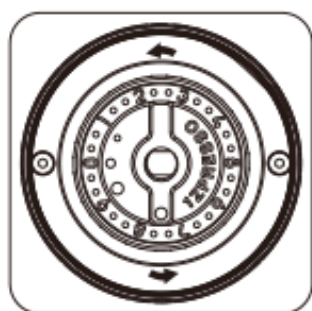

Kõiki 1Zpresso veskeid saab ilma tööriistadeta lahti võtta.

Paigaldage ja asetage vänt käepide korralikult, takistage selle pöörlemist ja seejärel ke

eemaldamiseks keerake reguleerimisnuppu vastupäeva.

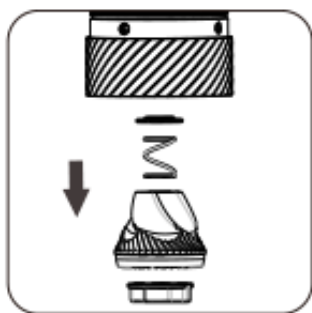

Reguleerimisnupp, sisemine servaots, vedru ja alumine laagrikate saab puhastada pärast reguleerimisnupu eemaldamist.

Keskvõlli punkrist vabastamiseks eemaldage vāntkāepide.

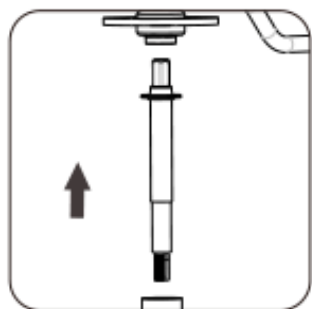

Puhastage iga osa harja ja õhupuhuriga.

Kokkupanek

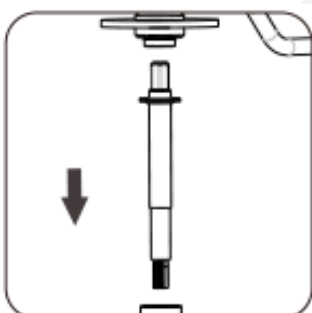

Suruge keskvõll punkri külge tagasi ja kinnitage vānt.

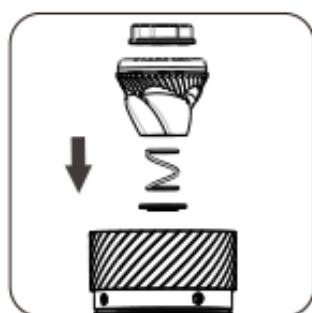

Pange komponendid õiges järjekorras tagasi: alumine laagrikate (kumer külg laagri poole), vedru, frees ja reguleerimisnupp.

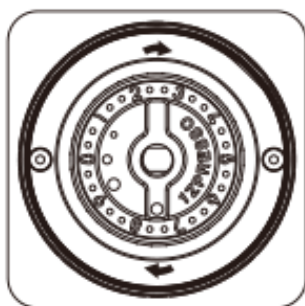

Pingutage reguleerimisnuppü päripäeva kõige tugevamini, vântkäepide fikseeritud olek

Hoiatus

Ärge proovige järgmisi komponente lahti võtta ega eemaldada:

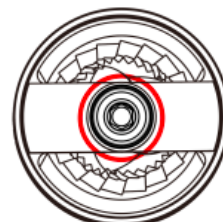
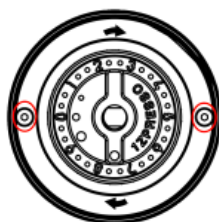

1. Freesirõngas ja välimine frees
2. Kruvid
3. Punkri külge kinnitatud laagrid

Kokkupandav käepide (Q2 S jaoks)

Hoiatus: Käepide ei kuulu garantii alla, kui mõni osa on lahti võetud.

Kuidas voltida?



Hoidke vântosa puidust nupu lähedal ja lükake see sisse.



Kokkupanemiseks keerake käepidet päripäeva täielikult.

Kuidas lahti rulluda?

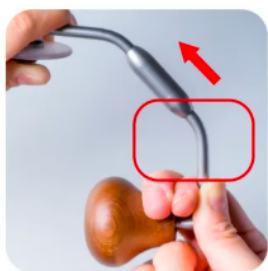

Hoidke vântosa puidust nupu lähedal ja lükake see sisse.



Keerake käepidet täielikult vastupäeva, et see lahti voltida.

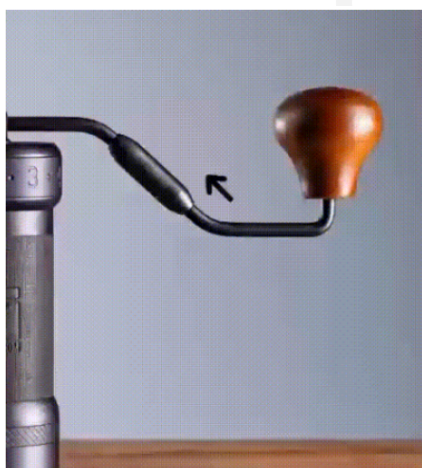

Ettevaatusabinõud

- Ärge puhastage ja peske veskit veega.
- Ärge pühkige veskit muude lahustitega peale vee ja alkoholi.
- Hoidke seda kuivas kohas, et pikendada selle eluiga.
- Järgige kokkupaneku juhiseid ja veenduge, et komponendid oleksid õigetes kohtades.
- Ohutuse huvides hoidke veski lastele kättesaamatus kohas.

Garantii ja toote kasutamine

Toodetele kehtib seadusega ettenähtud standardne garantiiaeg. See garantii ei ole edasiantav ja rahaline hüvitamine sularahas ei ole võimalik. Garantii ei laiene toodetele, mida on kasutatud muul viisil kui käesolevas kasutusjuhendis kirjeldatud.

Garantii ei kata samuti:

- Kahjustusi, mis tulenevad ebaõigest kasutamisest, hooldamatuse tõttu või mis tahes muul eesmärgil kasutamisest, mida selles juhendis pole märgitud.
- Välisilme kahjustusi, korrosioonist või järkjärgulisest kulumisest tingitud kahjustusi.

Igasugune volitamata isikute sekkumine või remont toob kaasa toote garantii tühistamise.

Müüja ja maaletooja: NajTrade s.r.o., Húskova 31, 04023 Košice, IČO: 50590502.

